

NEU P79

max.
14 mm

OEM



VERLÄNGERUNG DER LEBENSDAUER

MECHANISCHER SCHUTZ

KÜHLUNG

HOHE LICHTAUSBEUTE

HOMOGENES LICHT

NEU IM SORTIMENT

HOMOGENES LICHT MIT MODULAREN LED PROFIL LÖSUNGEN

- Wohnräume
- Büro-, Konferenz- und Präsentationsräume
- Ordinationen
- Geschäfts- und Verkaufsfächen
- Showrooms
- Hotellerie und Gastronomie
- Foyers, Flure und Verbindungsräume
- Warte- und Aufenthaltsräume
- Gewerbliche Dienstleistungsräumlichkeiten (z. B. Friseursalons etc.)

Montage/Einbau auf/in Gipsplatten

NEU
P79



P79

TROCKENBAU

Mitte 1 | LED Band max. 14 mm

200 cm Art. Nr. 12658



max. 14 mm

max.
14 mm

OEM



Nachhaltige Licht-Integration in die Architektur

Diese innovativen LED Alu-Profile sind die perfekte Lösung für ganzheitliche Beleuchtungskonzepte im modernen Trockenbau. Lichtquelle und architektonisches Designelement in einem!

Das P79 LED Trockenbau-Profil wird standardmäßig in der Länge 200 cm geliefert und ist aus hochwertigem Aluminium (eloxiert) gefertigt. Es ist für LED Bänder mit einer max. Breite von 14 mm konzipiert. Für eine homogene und blendfreie Lichtlinie wird die flache Standard-Profilabdeckung aus bruchsicherem und schwer brennbarem Polycarbonat (Klassifizierung Brennbarkeit UL94 V-2 - matt - Lichtdurchlässigkeit 65 %; transparent - Lichtdurchlässigkeit 85 %) in das ALU-Profil eingeklickt. Dabei bedecken die Flügel des Covers das Aluminium. Das Profil ist nicht mehr sichtbar.

Das Profil kann horizontal und vertikal mit den Gipsplatten verbaut werden. (Verspachteln und Verputzen möglich). Die Gipsplatten schließen bündig am Profil ab.

Das Resultat ist eine nachhaltige indirekte LED Beleuchtung!

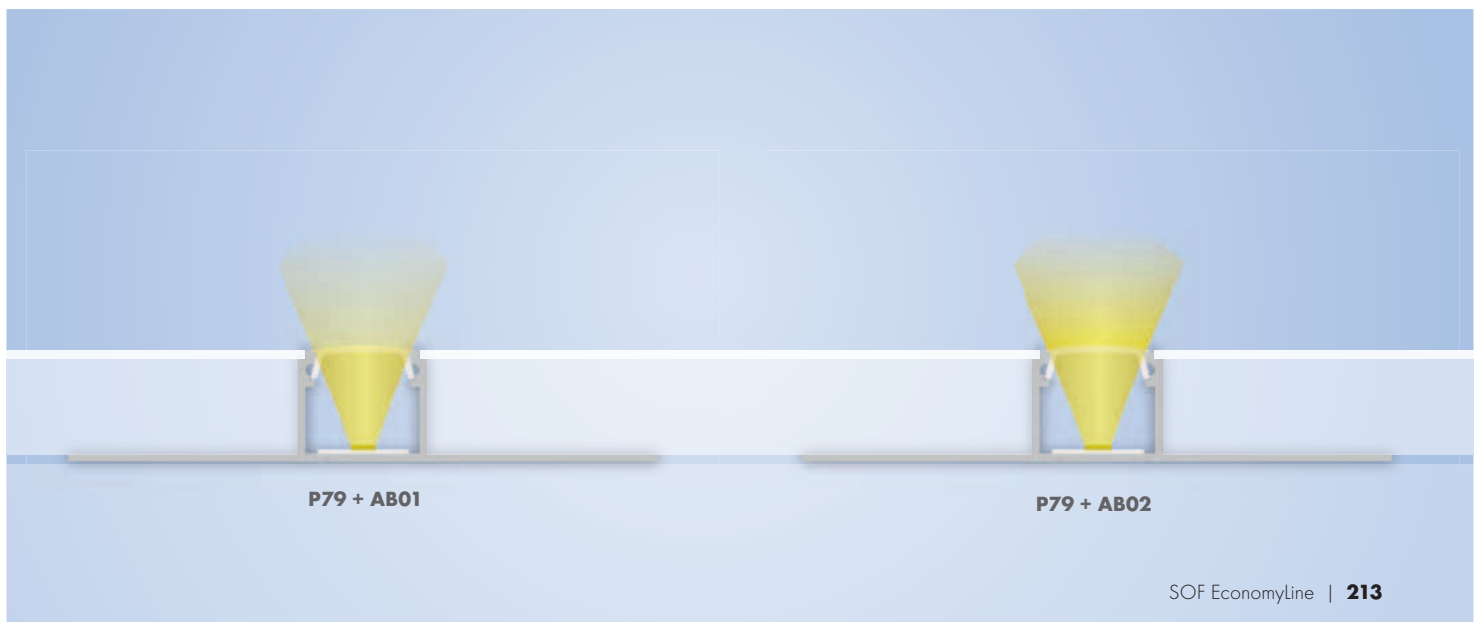

NEU P79

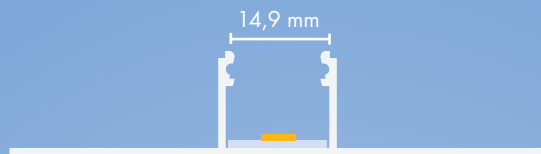

max.
14 mm

OEM



AB01

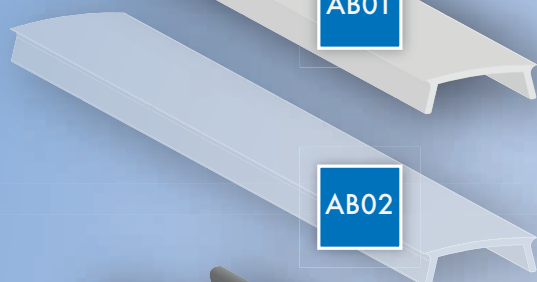

AB02

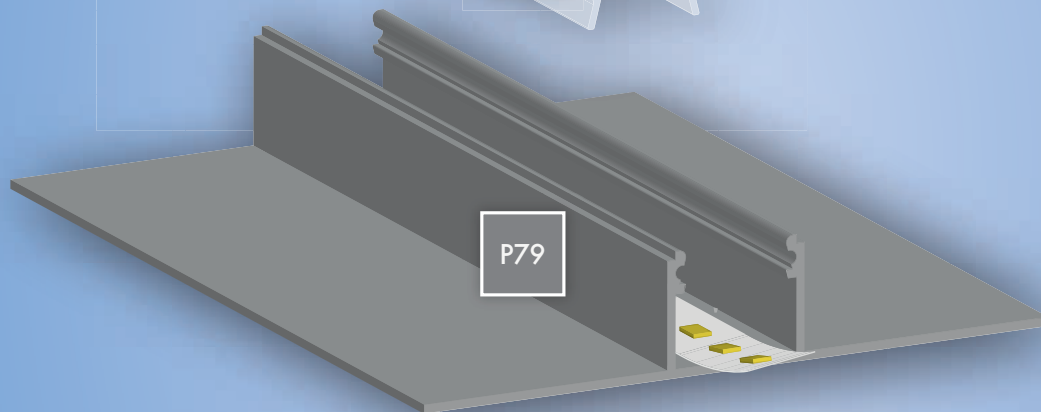

P79

ABDECKUNGEN

AB01 200 cm Art. Nr. 12340

Art. Nr.
250 cm 12356
600 cm 12653

AB02 200 cm Art. Nr. 12339

SCHUTZCOVER

AM01  500 cm Art. Nr. 12708

PROFILE

P79 Art. Nr. 12658

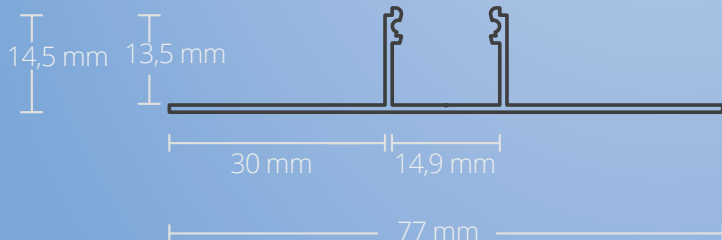



P79

Mitte 1 | LED Band max. 14 mm

Aluminium eloxiert
77 mm x 14,5 mm | 339 g/m

200 cm Art. Nr. 12658

max.
14 mm

OEM



ABDECKUNGEN



AB01 matt | 65 %

PC | 13,81 mm x 4,37 mm

200 cm Art. Nr. 12340

250 cm Art. Nr. 12356

600 cm Art. Nr. 12653



AB02 klar | 85 %

PC | 13,81 mm x 4,37 mm

200 cm Art. Nr. 12339

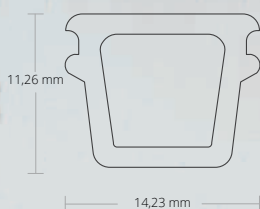
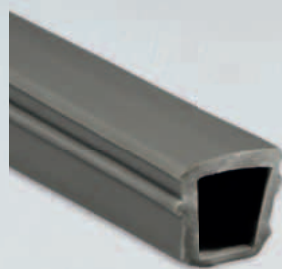

AM01 Schutzcover

14,23 mm x 11,26 mm

500 cm Art. Nr. 12708

Die Schutzcover AM01 und AM10 soft werden nach der Montage von Trockenbau- und Fliesenprofilen in das Alu-Profil zum Schutz eingeklickt. Das hochwertige Soft-PVC ist sehr robust und hält dem Druck beim Verspachteln/-putzen oder Streichen stand. Das Schutzcover

verhindert, dass Spachtelmasse, Kleber, Dichtmaterial, Silikon oder Farbe in den Innenraum eindringt. Danach wird das Schutzcover abgenommen, gereinigt und ist vielfach wiederverwendbar. Abschließend kann die Abdeckung (PC) in das Profil eingesetzt werden.

